

SYLVANIA LIMITED WARRANTY

FUNAI CORP. will repair this SYLVANIA product, free of charge in the USA in the event of defect in materials or workmanship as follows:

DURATION:

PARTS: FUNAI CORP. will provide parts to replace defective parts without charge for one (1) year from the date of original retail purchase. Two (2) years for Picture Tube. Certain parts are excluded from this warranty.

LABOR: FUNAI CORP. will provide the labor without charge for a period of ninety (90) days from the date of original retail purchase.

LIMITS AND EXCLUSIONS:

THIS WARRANTY IS EXTENDED ONLY TO THE ORIGINAL RETAIL PURCHASER. A PURCHASE RECEIPT OR OTHER PROOF OF ORIGINAL RETAIL PURCHASE WILL BE REQUIRED TOGETHER WITH THE PRODUCT TO OBTAIN SERVICE UNDER THIS WARRANTY.

This warranty shall not be extended to any other person or transferee.

This warranty is void and of no effect if any serial numbers on the product are altered, replaced, defaced, missing or if service was attempted by an unauthorized service center. This SYLVANIA Limited warranty does not apply to any product not purchased and used in the United States.

This warranty only covers failures due to defects in material or workmanship which occurs during normal use. It does not cover damage which occurs in shipment, or failures which are caused by repairs, alterations or product not supplied by FUNAI CORP., or damage which results from accident, misuse, abuse, mishandling, misapplication, alteration, faulty installation, improper maintenance, commercial use such as hotel, rental or office use of this product or damage which results from fire, flood, lightning or other acts of God.

THIS WARRANTY DOES NOT COVER PACKING MATERIALS, ANY ACCESSORIES (EXCEPT REMOTE CONTROL), ANY COSMETIC PARTS, COMPLETE ASSEMBLY PARTS, DEMO OR FLOOR MODELS.

FUNAI CORP. AND ITS REPRESENTATIVES OR AGENTS SHALL IN NO EVENT BE LIABLE FOR ANY GENERAL, INDIRECT OR CONSEQUENTIAL DAMAGES ARISING OUT OF OR OCCASIONED BY THE USE OF OR THE INABILITY TO USE THIS PRODUCT. THIS WARRANTY IS MADE IN LIEU OF ALL OTHER WARRANTIES, EXPRESS OR IMPLIED, AND OF ALL OTHER LIABILITIES ON THE PART OF FUNAI. ALL OTHER WARRANTIES INCLUDING THE WARRANTY OF MERCHANTABILITY AND FITNESS FOR A PARTICULAR PURPOSE, ARE HEREBY DISCLAIMED BY FUNAI AND ITS REPRESENTATIVES IN THE UNITED STATES.

ALL WARRANTY INSPECTIONS AND REPAIRS MUST BE PERFORMED BY A FUNAI AUTHORIZED SERVICE CENTER. THIS WARRANTY IS ONLY VALID WHEN THE UNIT IS CARRIED-IN TO A FUNAI AUTHORIZED SERVICE FACILITY.

THE PRODUCT MUST BE ACCOMPANIED BY A COPY OF THE ORIGINAL RETAIL PURCHASE RECEIPT. IF NO PROOF OF PURCHASE IS ATTACHED, THE WARRANTY WILL NOT BE HONORED AND REPAIRS COSTS WILL BE CHARGED.

IMPORTANT:

THIS LIMITED WARRANTY GIVES YOU SPECIFIC LEGAL RIGHTS. YOU MAY HAVE OTHER RIGHTS THAT VARY FROM STATE TO STATE. IF, AT ANY TIME DURING THE WARRANTY PERIOD, YOU ARE UNABLE TO OBTAIN SATISFACTION WITH THE REPAIR OF THIS PRODUCT, PLEASE CONTACT FUNAI CORP.

ATTENTION:

FUNAI CORP. RESERVES THE RIGHT TO MODIFY ANY DESIGN OF THIS PRODUCT WITHOUT PRIOR NOTICE.

To locate your nearest SYLVANIA Authorized Service Center or general service procedure, please call 1-800-968-3429 or write to the following:

FUNAI CORPORATION, INC.
SERVICE CENTER
19900 Van Ness Avenue, Torrance, CA 90501
Tel : 1-800-968-3429
<http://www.funai-corp.com>

Head Office: 100 North Street, Teterboro, NJ 07608

PLEASE DO NOT SHIP YOUR UNIT TO THE TETERBORO ADDRESS.

1EMN20207

Printed in Thailand
L2905WF *****

Owner's Manual

SYLVANIA
32 INCH
COLOR TELEVISION
SST4324S

FEATURES

- **AV MEMORY (MANUAL/SPORT/NEWS/MOVIE/GAME)**
- **MTS/SAP Tuner**
- **V-CHIP Password**
- **181 Channel Selection-** All VHF/UHF channels plus up to 125 cable channels.
- **PLL Frequency Synthesized Tuning-** The latest PLL frequency synthesized electronic tuning system provides free and easy channel selection and lets you tune directly to any channel using the channel number buttons (0-9 and +100-key) on the remote control.
- **On-Screen Function Display**
- **Full-Function Remote Control**
- **Sleep Timer**
- **Closed Caption Decoder-** You may view specially labeled (cc) TV programs, movies, news, prerecorded tapes, etc. with either a dialogue caption or text display added to the program.
- **Auto Shut Off Function-** If there is no air signal input from the antenna terminal and no user operation for 15 minutes, the TV will turn itself off automatically.
- **V-CHIP-** Enables parents to prevent their children from watching inappropriate material on TV.
- **S-VIDEO Input-** Allows you to get better picture detail and clarity.
- **Front / Rear AV Input**
- **Rear Audio Output-** To connect TV sound to a home audio system.

PRECAUTIONS

- Place your TV in a room with adequate ventilation.
- Keep your TV set away from sources of direct heat, such as heat registers or direct sunlight.
- Do not place your TV on soft surfaces, such as rugs or blankets.
- Leave enough room for air to circulate around the bottom, top and back of the set.

The serial number of this product may be found on the back of the TV. No others have the same serial number as yours. You should record the number and other vital information here and retain this book as a permanent record of your purchase to aid identification in case of theft.

Date of Purchase		Dealer Phone No.	
Dealer Purchase from		Model No.	
Dealer Address		Serial No.	

IF YOU NEED ADDITIONAL ASSISTANCE FOR SET-UP OR OPERATING AFTER READING OWNER'S MANUAL, PLEASE CALL TOLL FREE 1-800-968-3429.

ANTENNA/CABLE CONNECTIONS

CAUTION: TO PREVENT ELECTRIC SHOCK, MATCH WIDE BLADE OF PLUG TO WIDE SLOT, FULLY INSERT.

ATTENTION:
POUR ÉVITER LES CHOCs ÉLECTRIQUES, INTRODUIRE LA LAME LA PLUS LARGE DE LA FICHE DANS LA BORNE CORRESPONDANTE DE LA PRISE ET POUSSER JUSQU'AU FOND.

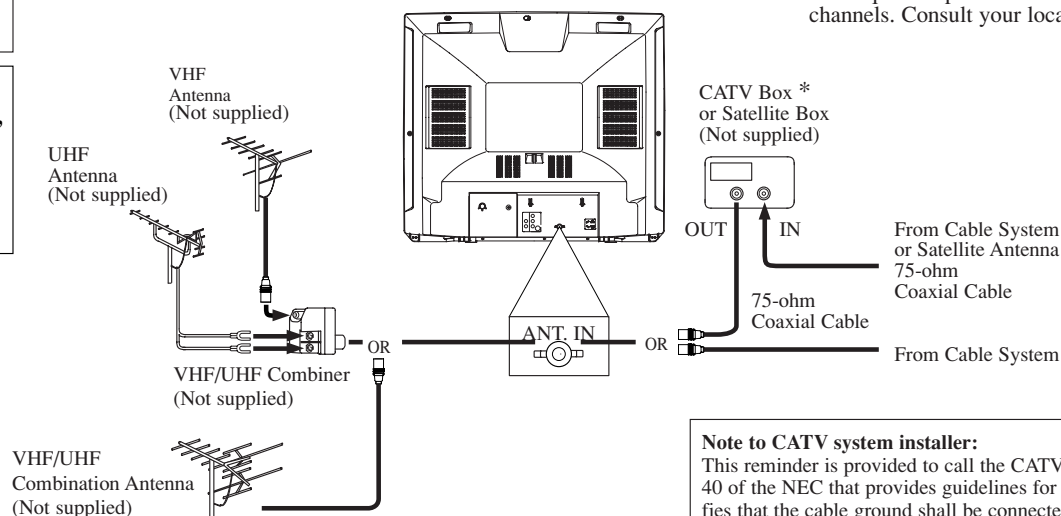

*Some cable TV systems use scrambled signals and require a special converter to receive these channels. Consult your local cable company.

FCC WARNING- This equipment may generate or use radio frequency energy. Changes or modifications to this equipment may cause harmful interference unless the modifications are expressly approved in the instruction manual. The user could lose the authority to operate this equipment if an unauthorized change or modification is made.

Note to CATV system installer:

This reminder is provided to call the CATV system installer's attention to Article 820-40 of the NEC that provides guidelines for proper grounding and, in particular, specifies that the cable ground shall be connected to the grounding system of the building as close to the point of cable entry as practical.

CLOSED CAPTION

This TV can receive C1 and C2 Caption and Text.

CAPTION MODE

1) Closed Caption Characters can be displayed on the TV screen only when the received broadcast signal contains Caption Signals.

2) **Paint-on mode:** Displays input characters on the screen immediately.

Pop-on mode: Once characters are stored in memory, they are displayed all at once.

Roll-up mode: Displays the characters continuously by scrolling (max. 4 lines)

Note: If CAPTION [C1] or [C2] is selected but a Closed Caption signal is not included, characters will not be displayed.

TEXT MODE

1) Displays the text on the screen by scrolling (max. 7 lines)

2) If the received broadcast signal does not contain caption or text signals, no change will occur.

Notes:

- When your TV receives a special effects playback signal (i.e., Search, Slow, Still) from a VCR's video output channel (CH3 or CH4), your TV may not display the correct caption or text.
- Captions and texts may not match the TV voice exactly.
- Interference may cause the closed caption system not to function properly.
- The caption or text characters will not be displayed while the menu display or functions display is shown.

If you see this screen:



If your TV displays a black box on the screen, this means that your TV is set to TEXT mode. To clear screen, select CAPTION [C1], [C2] or CAPTION [OFF].

WARNING:

TO REDUCE THE RISK OF FIRE OR ELECTRIC SHOCK, DO NOT EXPOSE THIS APPLIANCE TO RAIN OR MOISTURE.



CAUTION: TO REDUCE THE RISK OF ELECTRIC SHOCK, DO NOT REMOVE COVER (OR BACK) NO USER SERVICEABLE PARTS INSIDE. REFER SERVICING TO QUALIFIED SERVICE PERSONNEL.

The important note is located on the rear of the cabinet.

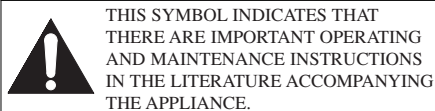
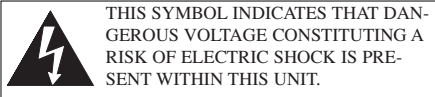

IMPORTANT SAFEGUARDS

1. Read instructions-All the safety and operating instructions should be read before the appliance is operated.
2. Retain Instructions-The safety and operating instructions should be retained for future reference.
3. Heed Warnings-All warnings on the appliance and in the operating instructions should be adhered to.
4. Follow Instructions-All operating and use instructions should be followed.
5. Cleaning-Unplug TV from the wall outlet before cleaning. Do not use liquid cleaners or aerosol cleaners. Use a damp cloth for cleaning.
EXCEPTION: A product that is meant for uninterrupted service and, that for some specific reason, such as the possibility of the loss of an authorization code for a CATV converter, is not intended to be unplugged by the user for cleaning or any other purpose, may exclude the reference to unplugging the appliance in the cleaning description otherwise required in item 5.
6. Attachments-Do not use attachments not recommended by the TV manufacturer as they may cause hazards.
7. Water and Moisture-Do not use this TV near water, for example, near a bath tub, wash bowl, kitchen sink, or laundry tub, in a wet basement, or near a swimming pool, and the like.
8. Accessories-Do not place this TV on an unstable cart, stand, tripod, bracket, or table. The TV may fall, causing serious injury to someone, and serious damage to the appliance. Use only with a cart, stand, tripod, bracket, or table recommended by the manufacturer, or sold with the TV.
Any mounting of the appliance should follow the manufacturer's instructions and should use a mounting accessory recommended by the manufacturer. An appliance and cart combination should be moved with care. Quick stops, excessive force, and uneven surfaces may cause the appliance and cart combination to overturn.

AMEUBLES- Cet appareil ne doit être placé que sur un meuble (avec ou sans roulettes) recommandé par le fabricant. Si vous l'installez sur un meuble à roulettes, déplacez les deux ensembles avec précaution. Un arrêt brusque, l'utilisation d'une force excessive et des surfaces irrégulières risquent de déstabiliser l'ensemble et de le renverser.



9. Ventilation-Slots and openings in the cabinet and the back or bottom are provided for ventilation and to ensure reliable operation of the TV and to protect it from overheating, these openings must not be blocked or covered. The openings should never be blocked by placing the TV on a bed, sofa, rug, or other similar surface. This TV should never be placed near or over a radiator or heat register. This TV should not be placed in a built-in installation such as a bookcase or rack unless proper ventilation is provided or the manufacturer's instructions have been adhered to.
10. Power Sources-This TV should be operated only from the type of power source indicated on the marking label. If you are not sure of the type of power supply to your home, consult your appliance dealer or local power company. For TVs intended to operate from battery power, or other sources, refer to the operating instructions.
11. Grounding or Polarization-This TV is equipped with a polarized alternating-current line plug (a plug having one blade wider than the other). This plug will fit into the power outlet only one way. This is a safety feature. If you are unable to insert the plug fully into the outlet, try reversing the plug. If the plug should still fail to fit, contact your electrician to replace your obsolete outlet. Do not defeat the safety purpose of the polarized plug.

OPERATING CONTROLS AND FUNCTIONS

- FRONT PANEL -

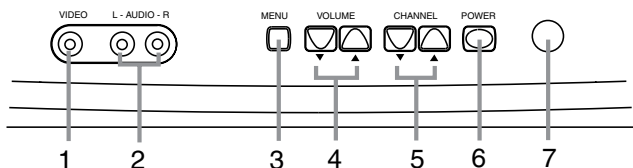

- REMOTE CONTROL -

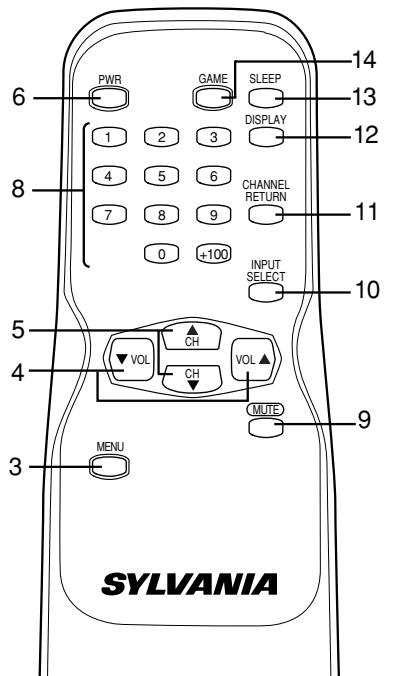

1. **VIDEO (INPUT) jack**- Connect to the video output jack of a video camera, VCR, or video game.
2. **AUDIO L/R (INPUT) jacks**- Connect to the Left/Right channel audio output jacks of a video camera, VCR, or video game.
Note: The AUDIO L jack is for mono input. The sound is heard from both speakers. Use this jack for connecting monaural audio equipment.

3. **MENU button**- Press to display the menu on the TV screen.
4. **VOLUME (VOL) ▲/▼ buttons**- Press to control the volume level.
Press to determine the setting mode from the menu on the TV screen. (only the VOL ▲ button)
Press to select or adjust from a particular menu. (for example: Language Selection, Channel Presetting, Closed Caption Selection, Picture Adjustment, V-CHIP Set Up)
5. **CHANNEL (CH) ▲/▼ buttons**- Press to select memorized channel.
Press to select the setting mode from the menu on the TV screen.
Press to select item you want to adjust in the picture control mode.
6. **POWER (PWR) button**- Press to turn the TV ON and OFF.
7. **Infrared Sensor Window**- Receives the infrared control signals from the remote control.
8. **Channel number buttons**- Press two digits to directly access the desired channel. Remember to press 0 before a single digit channel.
+100 button- Press to select cable channels higher than 99.
9. **MUTE button**- Press to turn off the sound portion of the TV program. (Volume level display turns LIGHT RED from LIGHT BLUE.) Press it again or press the VOL (ume) ▲ or ▼ button to restore the sound.
10. **INPUT SELECT button**- Press to select TV or the external input mode (VIDEO1 or VIDEO2). (See USING AUDIO/VIDEO INPUT JACKS.)

12. **Power-Cord Protection**-Power-supply cords should be routed so that they are not likely to be walked on or pinched by items placed upon or against them, paying particular attention to cords at plugs, convenience receptacles, and the point where they exit from the appliance.
13. **Outdoor Antenna grounding**-If an outside antenna or cable system is connected to the TV, be sure the antenna or cable system is grounded so as to provide some protection against voltage surges and built-up static charges. Article 810 of the National Electrical Code, ANSI/NFPA No. 70, provides information with respect to proper grounding of the mast and supporting structure, grounding of the lead-in wire to an antenna discharge unit, size of grounding conductors, location of antenna-discharge unit, connection to grounding electrodes, and requirements for the grounding electrode. (Fig. A)
14. **Lighting**-For added protection for this TV receiver during a lightning storm, or when it is left unattended and unused for long periods of time, unplug it from the wall outlet and disconnect the antenna or cable system. This will prevent damage to the TV due to lightning and power-line surges.
15. **Power Lines**-An outside antenna system should not be located in the vicinity of overhead power lines or other electric light of power circuits, or where it can fall into such power lines or circuits. When installing an outside antenna system, extreme care should be taken to keep from touching such power lines or circuits as contact with them might be fatal.
16. **Overloading**-Do not overload wall outlets and extension cords as this can result in a risk of fire or electric shock.
17. **Object and Liquid Entry**-Never push objects of any kind into this TV through openings as they may touch dangerous voltage points or short out parts that could result in a fire or electric shock. Never spill liquid of any kind on the TV.

18. **Servicing**-Do not attempt to service this TV yourself as opening or removing covers may expose you to dangerous voltage or other hazards. Refer all servicing to qualified service personnel.
19. **Damage Requiring Service**-Unplug this TV from the wall outlet and refer servicing to qualified service personnel under the following conditions:
 - a. When the power supply cord or plug is damaged or frayed.
 - b. If liquid has been spilled, or objects have fallen into the TV.
 - c. If the TV has been exposed to rain or water.
 - d. If the TV does not operate normally by following the operating instructions. Adjust only those controls that are covered by the operating instructions, as improper adjustment of other controls may result in damage and will often require extensive work by a qualified technician to restore the TV to its normal operation.
 - e. If the TV has been dropped or damaged in any way.
 - f. When the TV exhibits a distinct change in performance-this indicates a need for service.
20. **Replacement Parts**-When replacement parts are required, be sure the service technician uses replacement parts specified by the manufacturer that have the same characteristics as the original part. Unauthorized substitutions may result in fire, electric shock, injury to persons or other hazards.
21. **Safety Check**-Upon completion of any service or repairs to this TV, ask the service technician to perform routine safety checks to determine that the TV is in proper operating condition.
22. **Heat**-This TV product should be situated away from heat sources such as radiators, heat registers, stoves, or other products (including amplifiers) that produce heat.

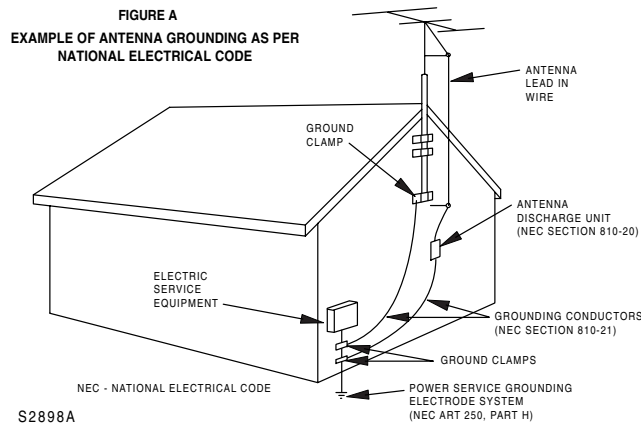

- REAR PANEL -

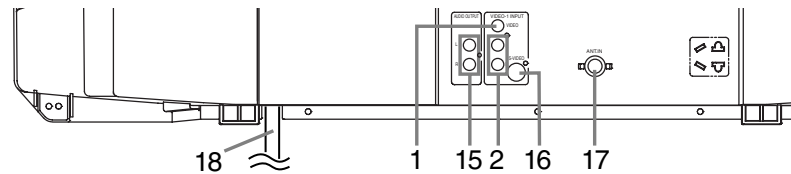

11. **CHANNEL RETURN button**- Press to go back to the previously viewed channel. For example, pressing this button once will change channel display from CH 3 (present channel) to CH 10 (previously viewed channel), and pressing it a second time will return from CH 10 to CH 3.
12. **DISPLAY button**- Press to display the channel number on the screen. If you press it again, the channel number will disappear.
13. **SLEEP button**- Press to display the sleep timer and start the function. The shut off time can be determined by the number of times you press the button. (0, 10, 20, 30, .90, 0 minutes)
14. **GAME button**- Press to set Game mode and select front A/V input at the same time. To exit, press the INPUT SELECT button. (See USING AUDIO/VIDEO INPUT JACKS and PICTURE ADJUSTMENT.)
15. **AUDIO L/R OUTPUT jacks**- Connect to the Left/Right channel audio input jacks of a home stereo system.
16. **S-VIDEO input jack**- Connect to the S-VIDEO output jack of a video camera, VCR, or video game system using the S-VIDEO cable (not supplied).
Note: The S-VIDEO jack on the rear panel is given priority over the VIDEO (Rear) jack.
17. **ANT(enna), IN jack**- Connect to an antenna, cable system, or satellite system.
18. **AC cord**- Connect to a standard AC outlet (120V/60Hz).
Note: Unwrap the AC cord completely from the backcover before plugging the cord into an AC outlet.

INSTALLING THE BATTERIES

- 1) Slide the battery compartment cover back on the remote unit.
- 2) Insert 2 "AA" penlight batteries into battery compartment in the direction as indicated by the polarity (+ / -) markings. Batteries installed with incorrect polarity may damage the remote unit.
- 3) Replace the cover.



USING AUDIO/VIDEO INPUT JACKS

When you use the AUDIO/VIDEO input jacks, select "VIDEO1" or "VIDEO2" mode by pressing the INPUT SELECT button on the remote control.

- To use the jacks on the back of the TV, select "VIDEO1".
- To use the jacks on the front of the TV, select "VIDEO2".

Notes:

- You may also set Game mode and external input mode at the same time by pressing the GAME button on the remote control. "GAME" appears on the TV screen and the TV input switches to the front A/V input. (See PICTURE ADJUSTMENT.)
- When you use the S-VIDEO connection, S-VIDEO jack on the rear panel is given priority over the VIDEO (Rear) jack.

PREPARATION FOR USE

LANGUAGE SELECTION

If you want to change the language of the on-screen menu, follow the procedure below.

- 1) Connect the power cord to a standard AC outlet.
Note: If some digits appear in the corner of the screen, press the POWER button without unplugging the power cord.
- 2) Press the POWER button to turn on the TV.
- 3) Press the MENU button so that the menu display appears on the TV screen.
- 4) Press the CH(annel) ▲ or ▼ button to point to “[ENGLISH]”.
- 5) Select “ENGLISH” or “ESPAÑOL” = Spanish by using the VOL(ume) ▲ or ▼ button.
- 6) Press the MENU button to exit the menu.

PICTURE CHANNEL SET [ENGLISH]ESPAÑOL V-CHIP SET UP CAPTION [OFF] TV SOUND [MAIN]

PICTURE CHANNEL SET [ENGLISH]ESPAÑOL V-CHIP SET UP CAPTION [OFF] TV SOUND [MAIN]

- 3) Press the VOL(ume) ▲ button so that “ADD/DELETE” is selected.
- 4) Use the CH(annel) ▲ or ▼ button to select the channel you wish to put into memory or to erase from memory.
Note: The display will disappear automatically in about 10 seconds. Perform “ADD/DELETE” function while this display appears on the screen.
- Press the VOL(ume) ▲ or ▼ button to light up the channel number in LIGHT BLUE if you wish to add the channel into memory.
- Press the VOL(ume) ▲ or ▼ button to light up the channel number in LIGHT RED if you wish to erase the channel from memory.
- 5) Press the MENU button to exit the menu.

▶ ADD/DELETE AUTO PRESET CH

CHANNEL PRESETTING

To preset a channel or to change a preset channel, follow the procedure below.

- 1) Press the POWER button to turn on the TV.
 - 2) Press the MENU button so that the menu display appears on the TV screen.
 - 3) Press the CH(annel) ▲ or ▼ button to point to “CHANNEL SET”, then press the VOL(ume) ▲ button.
 - 4) Press the CH(annel) ▲ or ▼ button to point to “AUTO PRESET CH”, then press the VOL(ume) ▲ button.
The tuner scans and memorizes all active channels in your area.
- The TV distinguishes between standard TV channels and cable (CATV) channels.
 - When AUTO PRESET CH action is completed, the lowest memorized channel reappears on the screen.
 - When you press the CH(annel) ▲ or ▼ button after selecting “AUTO PRESET CH”, the tuner will stop at the memorized channels only.
 - The TV may memorize TV channels as CATV channels if the reception conditions are poor. If this happens, try AUTO PRESET CH action again when reception conditions are better.
 - When AUTO PRESET CH is activated where there is no TV signal input, “NO TV SIGNALS” will appear on the display after the completion of channel scanning.

PICTURE CHANNEL SET [ENGLISH]ESPAÑOL V-CHIP SET UP CAPTION [OFF] TV SOUND [MAIN]

ADD/DELETE AUTO PRESET CH

MTS (Multi-Channel Television Sound) System

You can listen to a program in MTS stereo by following the steps below.

Menu Selection Type of broadcast	MAIN	MONO	SAP
Regular	-None-	-None-	-None-
Stereo broadcast	STEREO	MONO	STEREO
SAP	MAIN	MAIN	SAP

To show the status, press the DISPLAY button on the remote control.

SAP: Second Audio Program, which means your program, can also be received in a second language or sometimes a radio station.

[To Select STEREO, MONO or SAP in Stereo broadcast]

- 1) Press the MENU button so that the menu display appears on the TV screen.
- 2) Press the CH(annel) ▲ or ▼ button to point to “TV SOUND”.
- 3) Press the VOL(ume) ▲ or ▼ button to select your desired stereo mode. ([MAIN], [MONO] or [SAP].)

↔ : Press the VOL(ume) ▲ or ▼ button.

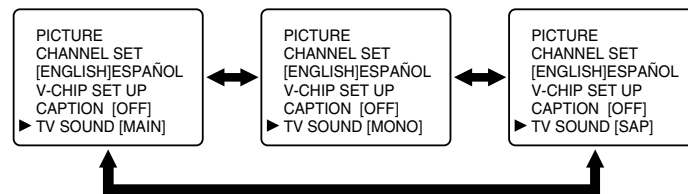

[ADD/DELETE FUNCTION]

- 1) Press the MENU button so that the menu display appears on the TV screen.
- 2) Press the CH(annel) ▲ or ▼ button to point to “CHANNEL SET”, then press the VOL(ume) ▲ button.

PICTURE CHANNEL SET [ENGLISH]ESPAÑOL V-CHIP SET UP CAPTION [OFF] TV SOUND [MAIN]

RESUME FUNCTION

If the power fails or is disconnected while the TV is powered on, the TV will turn on automatically when the power resumes.

OPERATIONS

WATCHING A TV PROGRAM

- 1) Press the POWER button to turn on the TV.
- 2) Select the desired channel with the CH(annel) ▲ or ▼ button.
- 3) Adjust the volume to the desired listening level using the VOL(ume) ▲ or ▼ button.
- 4) Adjust picture controls for a natural looking image. (See PICTURE ADJUSTMENT.)

SETTING THE SLEEP TIMER

The sleep timer function allows you to have the POWER automatically turn off after a set time period.

- 1) Press the POWER button to turn on the TV and press the SLEEP button on the remote control.
- 2) You may change the sleep time by pressing the SLEEP button on the remote control repeatedly. The timer can be set up to 90 minutes. Each time the SLEEP button is pressed, the time increases by 10 minutes. (The timer display counts up and sleep timer will be displayed on the screen when you press the SLEEP button on remote control.)

SLEEP 10

To cancel the sleep timer:
Press the SLEEP button repeatedly until “SLEEP 0” is displayed.

Note: When you disconnect the unit from the AC outlet or when you have a power failure, the sleep time will be lost.

CLOSED CAPTION SELECTION

You may view specially labeled (cc) TV programs, movies, news and prerecorded tapes, etc. with either a dialogue caption or text display added to the program.

- 1) Press the MENU button so that the menu display appears on the TV screen.
- 2) Press the CH(annel) ▲ or ▼ button to point to “CAPTION”.
- 3) Press the VOL(ume) ▲ or ▼ button to select the mode you wish.
- 4) When done, press the MENU button to exit the menu.

↔ : Press the VOL(ume) ▲ or ▼ button.

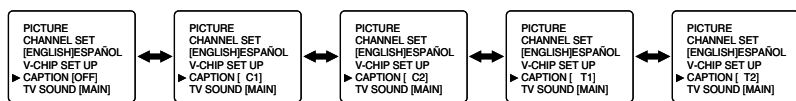

AV MEMORY

This feature allows you to expand your viewing experience select MANUAL, SPORT, NEWS, MOVIE and GAME to match the program you are watching.

- 1) Press the MENU button so that the menu display appears on the TV screen.
 - 2) Press the VOL(ume) ▲ button so that “PICTURE” is selected.
 - 3) Select the item with the CH(annel) ▲ or ▼ button.
- Note:** See PICTURE ADJUSTMENT to manually customize the picture.

↔ : Press the CH(annel) ▲ or ▼ button.

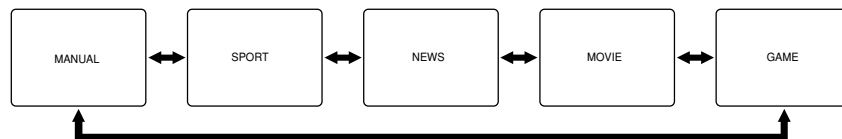

PICTURE ADJUSTMENT

- 1) Press the MENU button so that the menu display appears on the TV screen.
- 2) Press the VOL(ume) ▲ button so that “PICTURE” is selected.
- 3) Press the CH(annel) ▲ or ▼ button to select “MANUAL”, then press the VOL(ume) ▲ button.
- 4) Select the feature you wish to adjust with the CH(annel) ▲ or ▼ button and adjust it with the VOL(ume) ▲ or ▼ button.

	VOL(ume) ▼	VOL(ume) ▲
BRIGHT	to decrease brightness	to increase brightness
CONTRAST	to decrease contrast	to increase contrast
COLOR	to pale	to brilliant
TINT	to purple	to green
SHARPNESS	to soft	to clear

↔ : Press the CH(annel) ▲ or ▼ button.

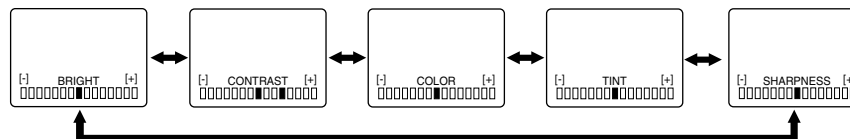

Note:

- In the above steps, the picture adjustment display will disappear from the TV screen automatically after about 10 seconds if you do not press any buttons. Press the MENU and VOL(ume) ▲ button so that “PICTURE” is selected. Then press the CH(annel) ▲ or ▼ button repeatedly until the display returns to the screen.

[USING THE GAME BUTTON]

You can set Game mode and front AUDIO/VIDEO input mode at the same time by pressing the GAME button on the remote control. “GAME” appears on the TV screen.

- To exit Game mode and front A/V input, press the INPUT SELECT button.
- To cancel the Game mode only, follow the steps in PICTURE ADJUSTMENT. Game mode will be set to [OFF] automatically and “VIDEO2” (front AUDIO/VIDEO input mode) instead of “GAME” appears on the TV screen.
- If you press the GAME button when the TV is off, the TV turns on and will be in Game mode and will select front A/V input automatically.

V-CHIP SET UP

V-CHIP enables parents to prevent their children from watching inappropriate material on TV. V-CHIP reads the ratings for programming (except for news and sports programs, unedited movies on premium cable channels and Emergency Broadcast System signals), then denies access to programming if the program's rating meets or exceeds the limitations you select. In this case, “PROTECTED PROGRAM by ...” message appears on the TV screen. To block certain ratings, follow the steps below.

OPERATIONS (Continued)

- Programming may be rated by the Motion Picture Association of America (MPAA) or according to the Television Parental Guidelines. In order to block any inappropriate programming, set your limits in both places (MPAA RATING and TV RATING).
- You cannot access the menu when the "PROTECTED PROGRAM by ..." message appears. In this case, change to an unblocked channel, then press the MENU button.

[MPAA RATING SET UP]

- 1) Press the MENU button so that the menu display appears on the TV screen.
- 2) Press the CH(annel) ▲ or ▼ button to point to "V-CHIP SET UP", then press the VOL(ume) ▲ button.
- 3) Use the number buttons to enter 4-digit access code. The default access code is 0000. If you have not set up your personal access code, you should use 0000.
- 4) Press the CH(annel) ▲ or ▼ button to point to "MPAA RATING", then press the VOL(ume) ▲ button.
- 5) Press the CH(annel) ▲ or ▼ button to point to your desired item, then press the VOL(ume) ▲ button to select [BLOCK] or [VIEW].

<Selection>	<Rating Category Explanations>
• G:	General Audience
• PG:	Parental Guidance suggested.
• PG-13:	Unsuitable for children under 13
• R:	Restricted; under 17 requires accompanying parent or adult guardian
• NC-17:	No one under 17 admitted
• X:	Mature audience only

- When you select the rating category and set it to [BLOCK], the higher rating will change to [BLOCK] automatically. Also, the lower rating will change to [VIEW] automatically.
- When you set "G" to [BLOCK] or [VIEW], then all ratings will change to [BLOCK] or [VIEW] automatically.
- When you set "X" to [VIEW], then all ratings will change to [VIEW] automatically.

- 6) Press the MENU button to exit the menu.

[TV RATING SET UP]

- 1) Press the MENU button so that the menu display appears on the TV screen.
- 2) Press the CH(annel) ▲ or ▼ button to point to "V-CHIP SET UP", then press the VOL(ume) ▲ button.
- 3) Use the number buttons to enter 4-digit access code. The default access code is 0000. If you have not set up your personal access code, you should use 0000.
- 4) Press the CH(annel) ▲ or ▼ button to point to "TV RATING", then press the VOL(ume) ▲ button.
- 5) Press the CH(annel) ▲ or ▼ button to point to your desired item, then press the VOL(ume) ▲ button to select [BLOCK] or [VIEW].

<Selection>	<Rating Category Explanations>
• TV-Y:	Appropriate for all children
• TV-Y7:	Appropriate for children seven and older
• TV-G:	General Audience
• TV-PG:	Parental Guidance suggested
• TV-14:	Unsuitable for children under 14
• TV-MA:	Mature audience only

PICTURE CHANNEL SET [ENGLISH] ESPAÑOL
▶ V-CHIP SET UP
CAPTION [OFF]
TV SOUND [MAIN]

ACCESS CODE
[] [] [] []

TV RATING
▶ MPAA RATING
CHANGE CODE

▶ G [VIEW]
PG [VIEW]
PG-13 [VIEW]
R [VIEW]
NC-17 [VIEW]
X [VIEW]

PICTURE CHANNEL SET [ENGLISH] ESPAÑOL
▶ V-CHIP SET UP
CAPTION [OFF]
TV SOUND [MAIN]

ACCESS CODE
[] [] [] []

▶ TV RATING
MPAA RATING
CHANGE CODE

- When you select the rating category and set it to [BLOCK], the higher rating will change to [BLOCK] automatically. Also, the lower rating will change to [VIEW] automatically.
- When you set "TV-Y" to [BLOCK] or [VIEW], then all ratings will change to [BLOCK] or [VIEW] automatically.
- When you set "TV-MA" to [VIEW], then all ratings will change to [VIEW] automatically.

▶ TV-Y [VIEW]
TV-Y7 () [VIEW]
TV-G [VIEW]
TV-PG () [VIEW]
TV-14 () [VIEW]
TV-MA () [VIEW]

[V-CHIP SET UP SUB RATINGS]

When you select TV-Y7, TV-PG, TV-14, or TV-MA and you press the VOL(ume) ▲ button, the sub-ratings will appear on the TV screen. If you select the rating category (example: TV-PG) and set it to [BLOCK] or [VIEW], the sub-ratings (example: V for Violence) will change to [BLOCK] or [VIEW] automatically.

You can set the sub-ratings to [BLOCK] or [VIEW] individually when the rating category is set to [BLOCK]. To set the sub-ratings individually, follow the steps below.

- **When you select [TV-Y7]:**
Press the CH(annel) ▲ or ▼ button to select "FV" (Fantasy Violence). Then, press the VOL(ume) ▲ button to select [BLOCK] or [VIEW].
- **When you select [TV-PG], [TV-14] or [TV-MA]:**
Press the CH(annel) ▲ or ▼ button to select "D" (Suggestive Dialog), "L" (Coarse Language), "S" (Sexual Situation), or "V" (Violence). Then, press the VOL(ume) ▲ button to select [BLOCK] or [VIEW].

Notes:

- When you select [TV-MA], "D" does not appear on the TV screen.
- The sub-ratings set to [BLOCK] appear next to the rating category in the TV RATING menu.

- 6) Press the MENU button to exit the menu.

[V-CHIP ACCESS CODE]

To change access code, follow steps.

- 1) Press the MENU button, then press the CH(annel) ▲ or ▼ button to select V-CHIP SET UP. Press the VOL(ume) ▲ button to continue.
- 2) Press the number buttons to enter your old access code. If you have never set up your personal access code, use 0000.
- 3) Press the CH(annel) ▲ or ▼ button to select "CHANGE CODE", then press the VOL(ume) ▲ button to continue.
- 4) Use the number buttons to enter your desired access code in the NEW CODE space. Then, enter the same code in the CONFIRM CODE space. Your new access code is set. You will return to the "V-CHIP SET UP".

If the code in the CONFIRM CODE space does not match the code in the NEW CODE space, repeat step 4, making sure you enter the same new code exactly in the CONFIRM CODE space.

Notes:

- If a power failure occurs, the default code, 0000 will be the access code.
- If you connect the power cord to an AC outlet that is controlled by a wall switch, your personal access code will be erased every time you turn off the power at the wall switch. The default code will return to 0000.

[IF YOU FORGET YOUR ACCESS CODE]

You should restore the access code to 0000 as your access code, unplug the TV's power cord for 10 seconds, then plug it in again.

TV-Y7 [BLOCK]
▶ FV [BLOCK]

TV-PG [BLOCK]
▶ D [BLOCK]
L [BLOCK]
S [BLOCK]
V [BLOCK]

TV-Y [VIEW]
TV-Y7 () [VIEW]
▶ TV-G [BLOCK]
TV-PG (DLSV) [BLOCK]
TV-14 (DLSV) [BLOCK]
TV-MA (LSV) [BLOCK]

PICTURE CHANNEL SET [ENGLISH] ESPAÑOL
▶ V-CHIP SET UP
CAPTION [OFF]
TV SOUND [MAIN]

ACCESS CODE
[] [] [] []

TV RATING
MPAA RATING
▶ CHANGE CODE

NEW CODE
[] [] [] []
CONFIRM CODE
[] [] [] []

TROUBLESHOOTING GUIDE

Sometimes a performance problem can be easily solved by checking seemingly apparent but often overlooked possibilities. Before arranging for service, check these items. It could save you time and money.

QUICK SERVICE CHECK LIST	PROBLEM													
	Remote Control Doesn't Work	Bars On Screen	Picture Distorted	Picture Rolls Vertically	No Color	Poor Reception on Some Channels	Weak Picture	Lines or Streaks in Picture	Ghosts in picture	Picture Blurred	Sound OK, Picture Poor	Picture OK, Sound Poor	No Picture or Sound	Different color marks on screen
POSSIBLE REMEDY														
Try a new channel, if OK, then possible station trouble.														
Is TV plugged in? Power at outlet?	×													
Is TV's POWER button on?														×
Is antenna connected to terminal on the back of the set?					×	×	×	×	×	×	×	×	×	
If outside antenna is being used, check for broken wire.		×	×	×	×	×	×	×	×	×	×	×	×	
Check for local interference.		×			×		×	×		×	×			
Turn off with POWER button and then turn it on after about a minute.													×	
Adjust COLOR control.					×									
Adjust CONTRAST & BRIGHT control.							×			×				
Check batteries in Remote Control.	×													
Move the TV away from the nearby speakers and appliances which generate a magnetic field.														×
Turn off using the POWER button, then turn it on again 30 minutes later or so.														

Closed Caption Problem	Possible Remedy
My TV is showing captions that are misspelled.	You are watching a live broadcast and spelling errors made by the closed captioning production company may pass through uncorrected. A prerecorded program will not show any misspelled words because of the normal time available for editing the captions.
My TV will not show the text in its entirety or there is a delay of what is being said.	Captions that are delayed a few seconds behind the actual dialogue are common for live broadcasts. Most captioning production companies can display a dialogue to a maximum of 220 words per minute. If a dialogue exceeds that rate, selective editing is used to insure that the captions remain up-to-date with the current TV screen dialogue.
My captions are scrambled with white boxes on the TV screen.	Interference caused by building, power lines, thunderstorms, etc. may cause scrambled or incomplete captions to appear.
My program guide listed a TV show as being closed captioned but none of the captions were displayed.	Broadcasters may at times use a time compression process to the actual program so that additional advertising time can be given. Since the decoder cannot read the compressed information, captions will be lost.
My prerecorded videotape does not show any captions. The tape box mentions it being closed captioned.	The videotape was either an illegal copy or the tape duplicating company accidentally left out the captioning signals during the copying process.
My TV screen shows a black box on certain channels.	You are in the TEXT mode. Select CAPTION mode or CAPTION [OFF].

MAINTENANCE

CABINET CLEANING

- Wipe the front panel and other exterior surfaces of the TV with a soft cloth immersed in lukewarm water and wrung dry.
- Never use a solvent or alcohol. Do not spray insecticide liquid near the TV. Such chemicals may cause damage and discoloration to the exposed surfaces.

PICTURE TUBE CLEANING

Wipe the picture tube of the TV with a soft cloth. Before cleaning the picture tube, disconnect the power cord.

SUPPLIED ACCESSORIES

Remote control unit (NE139UD)



Owner's Manual (1EMN20207)



Batteries ("AA" x 2)



SPECIFICATIONS

GENERAL SPECIFICATIONS

Television system: NTSC-M
TV Standard

Closed Caption System: §15.119/ FCC

Channel coverage
VHF: 2 ~ 13
UHF: 14 ~ 69
CATV: 2 ~ 13, A ~ W, W+1 ~ W+84, A-5 ~ A-1, 5A

Tuning System: 181 channel frequency synthesized tuning system
Channel access: Direct access keyboard, programmable scan and up/down

Terminals
Antenna input: VHF/UHF/CATV
75 ohm unbalanced (F-type)

S-Video input: Mini DIN 4-pin jack
Video input: RCA connector x 2
Audio out/input: RCA connector x 6

Stereo Sound System
2 speakers

ELECTRICAL SPECIFICATIONS

Sound output: 2W, 8 ohm x2

OTHER SPECIFICATIONS

Remote control: Digital encoded infrared light system

Operating temperature: 5°C to 40°C (41°F~104°F)

Power requirements: AC120V, 60Hz

Power consumption (Maximum): 134W
Picture tube: 32"
Dimensions: H: 26-3/8" (671mm)
W: 29-15/16" (760mm)
D: 21-1/4" (540mm)

Weight: 112.6 lbs. (51kg)

• Designs and specifications are subject to change without notice and without our legal obligation.
• If there is a discrepancy between languages, the default language will be English.

**SYLVANIA
GARANTIA LIMITADA**

FUNAI CORP. reparará este producto libre de cargos en los EE.UU. de América, en caso de defectos en los materiales u obra de mano, de la siguiente manera:

DURACION:

Partes: FUNAI CORP. proveerá las partes necesarias para reemplazar las piezas defectuosas sin ningún cargo durante un (1) año a partir de la fecha de la compra original al minorista. Dos (2) años para el Tubo Catódico. Ciertas partes quedan excluidas de esta garantía.

Mano de obra: FUNAI CORP. proveerá la mano de obra necesaria sin cargos por un período de noventa (90) días a partir de la fecha de compra original al minorista.

LIMITES Y EXCLUSIONES:

ESTA GARANTÍA ES EXTENSIVA SOLAMENTE AL COMPRADOR ORIGINAL DEL MINORISTA. UN RECIBO DE COMPRA U OTRA PRUEBA DE LA COMPRA ORIGINAL SERÁ REQUERIDA JUNTO CON EL PRODUCTO PARA OBTENER SERVICIO CUBIERTO POR ESTA GARANTÍA.

Esta garantía no será extendida a ninguna otra persona o cesionario.

Esta garantía queda anulada y no tendrá efecto si cualquier número serial del producto es alterado, reemplazado, mutilado o faltante, o si un centro de servicio no autorizado intenta realizar reparaciones. Esta garantía limitada de SYLVANIA no es aplicable a cualquier producto que no haya sido comprado y usado en los Estados Unidos de América.

Esta garantía solamente cubre fallas debido a defectos en los materiales o mano de obra que hayan ocurrido durante el uso normal del producto. Por lo tanto no cubre daños ocurridos durante su transporte, o fallas causadas por su reparación, alteración o productos no provistos por FUNAI CORPORATION, o daños que resulten de accidentes, mal uso, abuso, maltrato, uso indebido, alteración, instalación defectuosa, mantenimiento incorrecto, uso comercial como en hoteles, renta u oficinas, o daños como consecuencia de incendio, inundación, rayos u otros casos de fuerza mayor.

ESTA GARANTÍA NO CUBRE LOS MATERIALES DE EMPAQUE, NINGUN ACCESORIO (EXCEPTO EL CONTROL REMOTO), NINGUNA PARTE COSMETICA, PARTES COMPLETAS DE MONTAJE, DEMOSTRACION O MODELOS DE EXHIBICION.

FUNAI CORP. Y SUS REPRESENTANTES O AGENTES NO SERAN SOMETIDOS BAJO NINGUN CONCEPTO A NINGUNA RESPONSABILIDAD POR DAÑOS GENERALES, INDIRECTOS O COMO CONSECUENCIA, ORIGINADOS U OCASIONADOS POR EL USO O LA INCAPACIDAD DE USAR ESTE PRODUCTO. ESTA GARANTÍA ES EMITIDA EN LUGAR DE CUALQUIER OTRA GARANTÍA, EXPRESA O IMPLICITA, Y DE CUALQUIER OTRA RESPONSABILIDAD DE PARTE DE FUNAI. CUALQUIER OTRA GARANTÍA INCLUYENDO LA GARANTÍA DE COMERCIALIZACION, Y APTITUD PARA UN OBJETIVO EN PARTICULAR, QUEDA POR LA PRESENTE RECHAZADA POR FUNAI Y SUS REPRESENTANTES EN LOS ESTADOS UNIDOS DE AMERICA. CUALQUIER INSPECCION Y REPARACION BAJO GARANTÍA DEBERA SER REALIZADA POR EL CENTRO DE SERVICIO AUTORIZADO DE FUNAI. ESTA GARANTÍA ES VALIDA CUANDO EL APARATO ES LLEVADO A UN LUGAR DE SERVICIO AUTORIZADO FUNAI.

EL PRODUCTO DEBERA LLEGAR ACOMPAÑADO POR UNA COPIA DEL RECIBO ORIGINAL DE COMPRA. SI NO SE AGREGA NINGUN COMPROBANTE DE LA COMPRA, LA GARANTÍA NO TENDRA VALIDEZ Y LOS GASTOS DE REPARACION SERAN CARGADOS AL CLIENTE.

IMPORTANTE:

ESTA GARANTÍA LIMITADA LE OTORGA A USTED DERECHOS LEGALES ESPECIALES. POSIBLEMENTE USTED TENGA OTROS DERECHOS QUE VARIAN DE ACUERDO AL ESTADO EN QUE VIVE. SI, EN CUALQUIER MOMENTO DURANTE EL PERIODO DE GARANTÍA USTED SE VE IMPEDIDO DE SENTIRSE SATISFECHO CON LA REPARACION DE ESTE PRODUCTO, POR FAVOR CONTACTE A FUNAI CORP.

ATENCIÓN:

FUNAI CORP. SE RESERVA EL DERECHO A MODIFICAR CUALQUIER PARTE DEL DISEÑO DE ESTE PRODUCTO SIN PREVIO AVISO.

Para localizar su Centro de Servicio Autorizado SYLVANIA más cercano o los procedimientos generales de servicio, por favor llame al 1-800-968-3429 o escriba a:

FUNAI CORPORATION, INC.
SERVICE CENTER
19900 Van Ness Avenue, Torrance, CA 90501
Tel :1-800-968-3429
http://www.funai-corp.com

Head Office: 100 North Street, Teterboro, NJ 07608

NO TRANSPORTE SU UNIDAD A LA DIRECCIÓN DE TETERBORO, POR FAVOR.

L2905WF

**Manual del
Usuario**

32 PULGADAS
TELEVISOR A COLOR

SST4324S

SYLVANIA

CARACTERÍSTICAS

- **MEMORIA AV (MANUAL/DEPORTE/NOTICIA/CINE/GAME)**
- **Sintonizador MTS/SAP**
- **Contraseña V-CHIP**
- **Selección de 181 canales-** Todos los canales de VHF/UHF más un máximo de 125 canales de televisión por cable.
- **Sintonización sintetizada de frecuencias PLL-** El más reciente sistema electrónico de sintonización sintetizada de frecuencias PLL proporciona una selección libre y sencilla de los canales, y le permite sintonizar directamente cualquier canal utilizando los botones de números de canales (0-9, y el botón +100) del mando a distancia.
- **Visualización de funciones en la pantalla**
- **Mando a distancia para todas las funciones**
- **Temporizador para dormir**
- **Descodificador de subtítulos-** Podrá ver programas de TV, películas, noticias, cintas pregrabadas, etc., etiquetados especialmente (cc), bien con subtítulos del diálogo o con visualización del texto añadidos al programa.
- **Función de apagado automático-** Si entran señales por el terminal de la antena y el televisor no se utiliza durante 15 minutos, éste se apagará automáticamente.
- **V-CHIP-** Permite a los padres impedir que sus hijos vean en el televisor programas no apropiados para ellos.
- **Entrada S-AUX-** Le permite obtener una imagen con más detalle y claridad.
- **Entrada de Video/Audio en delantero/trasero**
- **Salida de audio trasera-** Para conectar sonido de TV a un sistema de audio de uso doméstico.

PRECAUCIONES

- Coloque su televisor en un lugar con buena ventilación.
- Mantenga su aparato de TV alejado de las fuentes de calor directo, tales como los rayos directos del sol o los registros de calefacción.
- No coloque su TV sobre superficies blandas, como alfombras o frazadas.
- Deje suficiente espacio para que circule el aire alrededor, debajo y arriba del aparato.

El número de serie de este producto puede encontrarlo en la parte posterior de la unidad. Ninguna otra tiene el mismo número de serie que la suya. Le recomendamos que registre aquí ese número y cualquier otra información vital y conserve este libro como un registro permanente de su compra, para ayudarlo a indentificarla en caso de robo.

Fecha de compra		Teléfono de la empresa	
Empresa vendedora		Modelo No.	
Dirección de la empresa		Serie No.	

Si usted necesita asistencia adicional para la instalación u operación después de leer el manual del usuario, por favor llame por la línea pre-pagada al: 1-800-968-3429.

CONEXIONES DE LA ANTENA/CABLE

PRECAUCIÓN: PARA IMPEDIR DESCARGAS ELÉCTRICAS, INTRODUZCA LA PATILLA ANCHA EN LA RANURA ANCHA E INSERTE A FONDO LA CLAVIJA.

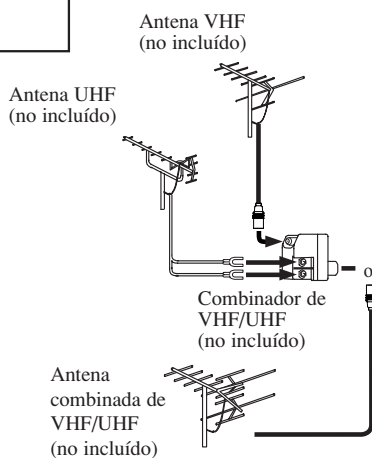

*Algunos sistemas de Cable TV utilizan señales codificadas y requieren un convertidor especial para recibir esos canales. Consulte con su compañía local de Cable.

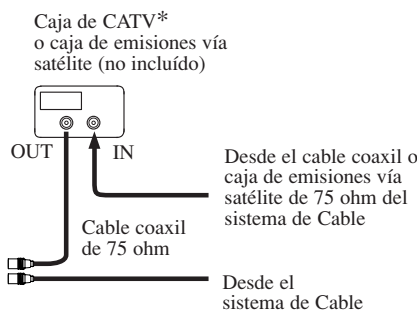

ADVERTENCIA DE LA FCC- Este equipo puede generar o utilizar energía de radiofrecuencia. Los cambios o modificaciones del equipo pueden causar serias interferencias si dichos cambios o modificaciones no han sido expresamente aprobados en el manual de instrucciones. El usuario podrá perder la autoridad para operar este equipo si efectúa una modificación o cambio no autorizado.

Nota para la persona que instale el sistema CATV
Este recordatorio se agrega para llamar la atención de quien instale el sistema CATV, con respecto al Artículo 820-40 de la NEC que provee directivas guía para realizar una conexión adecuada a tierra y, en particular, especifica que el cable de puesta a tierra debe ser conectado al sistema de terminal a tierra del edificio lo más cercano al punto de entrada del cable como sea posible.

SUBTITULOS NARRATIVOS

Este aparato de TV puede recibir los C1 y C2 de Subtítulos y Texto.

MODO DE SUBTÍTULOS

- 1) El caracteres puede verse en la pantalla de la TV cuando la señal de la transmisión recibida contiene las Señales de Subtítulos.
- 2) **Modo Paint-on:** Muestra inmediatamente en la pantalla el caracteres de entrada.
Modo Pop-on: Una vez que el caracteres ha sido almacenado en la memoria, aparece todo de repente.
Modo Roll-up: Muestra el caracteres en forma continuada como si fuera enrollado (máx. 4 líneas)

Nota: Si se selecciona TITULO [C1] o [C2] pero no se incluye la señal de subtítulos, los caracteres no aparecerán.

MODO DE TEXTO

- 1) Muestra el texto en la pantalla por enrollado (máx. 7 líneas).
- 2) Si la señal de transmisión recibida no contiene la señal y el texto de subtítulos, no ocurrirá ningún cambio.

Notas:

- Cuando su TV recibe una señal de reproducción de efectos especiales (por ej , Search, Lento, Fijo) desde un CANAL (CH3 o CH4) de salida de video de una videogradora, su TV quizás no indique el texto o subtítulo correcto.
- Es posible que los textos y subtítulos no correspondan exactamente con la voz de la TV.
- Si hay interferencia, puede ocasionar que el Sistema de Subtítulos Narrativos no funcione adecuadamente.
- Los caracteres del texto o subtítulo no se mostrarán mientras se está mostrando la pantalla del menú o de funciones.
- **Si usted ve esta pantalla:**



Si su televisor muestra un cuadrado negro en la pantalla, esto significa que su TV ha sido fijado en el modo TEXT. Para borrar la pantalla, seleccione TITULO [C1], [C2] o TITULO [OFF].

ADVERTENCIA:

PARA REDUCIR EL RIESGO DE INCENDIO O DE SHOCK ELÉCTRICO, NO EXPONGA ESTE ARTEFACTO A LA LLUVIA O LA HUMEDAD.



PRECAUCION
RIESGO DE SHOCK
ELECTRICO NO ABRIR

PRECAUCION: PARA REDUCIR EL RIESGO DE SHOCK ELECTRICO, NO quite la cubierta (o la tapa posterior), el aparato no tiene adentro piezas que puedan repararse. Deje la reparación al personal de servicio calificado.



ESTE SIMBOLO INDICA QUE EN ESTA UNIDAD HAY VOLTAJE PELIGROSO LO CUAL CONSTITUYE UN RIESGO DE SHOCK ELECTRICO.



ESTE SIMBOLO INDICA QUE HAY INSTRUCCIONES IMPORTANTES DE MANTENIMIENTO Y OPERACION EN LA LITERATURA QUE ACOMPAÑA A ESTE ARTEFACTO.

La nota importante está colocada en la parte trasera del gabinete.

IMPORTANTE PARA SU SEGURIDAD

1. Lea las instrucciones-Lea detenidamente todas las instrucciones de seguridad y operación antes de usar el aparato.
2. Conserve las instrucciones-Conserve las instrucciones de seguridad y operación para consultas futuras.
3. Respete las advertencias-Observable estrictamente todas las advertencias impresas en el aparato y las incluidas en el manual de instrucciones.
4. Siga las instrucciones-Siga todas las instrucciones de operación.
5. Limpieza-Desconecte el TV del tomacorriente mural antes de limpiarlo. No use limpiadores líquidos ni aerosol. Use un paño húmedo para la limpieza del aparato.

EXCEPCION: Un producto diseñado para servicio ininterrumpido y que por alguna razón, como ser la posibilidad de pérdida del código de autorización para un convertidor CATV, no debe ser desconectado por el usuario para limpieza u otro propósito, puede no incluir la advertencia en cuanto a no desconectar el aparato, en la descripción del procedimiento de limpieza (5).

6. Enchufes-No use enchufes no recomendados por el fabricante del TV, ya que podría ser peligroso.
7. Agua y humedad-No use este TV cerca del agua, por ejemplo, cerca de una bañera o lavamanos, cerca del fregadero de la cocina o lavandería, en un piso mojado, cerca de una piscina, etc.

8. Accesorios-No instale este TV en un carro, soporte, trípode o mesa inestables. El TV podría caerse, causando serias lesiones a un niño o adulto, resultando también severamente dañado. Uselo sólo en un carro, soporte, trípode o mesa recomendados por el fabricante, o vendidos con el TV.

Toda instalación del aparato debe hacerse de acuerdo a las instrucciones del fabricante, empleando los accesorios de instalación recomendados por el mismo. La combinación de aparato

ADVERTENCIA DE CARRETA PORTATIL



S5126A

y carro deberán ser movida con cuidado. Las detenciones bruscas, la fuerza excesiva y las superficies dispares pueden hacer que el aparato y el carro se vuelquen

9. Ventilación-El gabinete del aparato tiene ranuras y aberturas de ventilación que garantizan el funcionamiento confiable del TV, evitando que se recaliente. Estas aberturas no deberán ser bloqueadas ni cubiertas. Para evitar bloquear las aberturas, nunca sitúe el TV encima de una cama, sofá, alfombra u otra superficie similar. Tampoco instale el TV cerca o encima de un radiador o calefactor. El TV no debe ser instalado en un mueble empotrado, como ser una repisa para libros o bastidor, a menos que se pueda garantizar una ventilación adecuada, o cuando las instrucciones del fabricante así lo especificuen.
10. Alimentación-Este TV sólo debe ser operado mediante el tipo de fuente de alimentación especificado en la etiqueta indicadora. Si no está seguro del tipo de fuente de alimentación que tiene en su casa, consulte a su distribuidor o a la compañía de electricidad local. En el caso de TV diseñados para funcionar a pilas o con otras fuentes de alimentación, consulte el manual de instrucciones respectivo.
11. Conexión a tierra o polarización-Este TV está equipado con una clavija polarizada de corriente alterna (una clavija que tiene una espiga m s ancha que la otra). Esta clavija solamente podrá ser insertada en el tomacorriente en una sola dirección. Esta es una medida de seguridad. Si no pudiera insertar completamente la clavija en el tomacorriente, vuelva a intentarlo invirtiendo la clavija. Si aún no fuera posible insertar la clavija, tome contacto con un electricista para que repare su tomacorriente obsoleto. No modifique las características de seguridad de la clavija polarizada.
12. Protección del cable de alimentación-Los cables de alimentación deberán ser tendidos de manera tal que la probabilidad de que sean pisados o aplastados por otros objetos sea mínima. Preste especial atención a las

FIGURA A
EJEMPLO DE CONEXION A TIERRA DE LA ANTENA
SEGUN EL CODIGO NACIONAL ELECTRICO

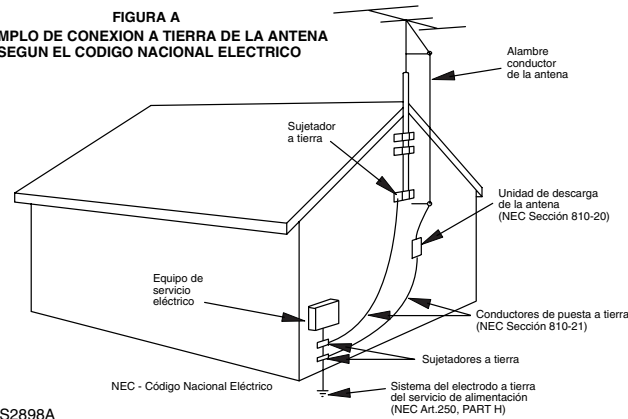

S2898A

13. Conexión a tierra de la antena exterior-Si conecta una antena exterior o sistema de cable al TV, asegúrese de conectar a tierra la antena o el sistema de cable para tener una cierta protección contra alzas repentinas de tensión y cargas de electricidad estática. Las Artículos 810 del Código Nacional de Electricidad, ANSI/NFPA, núm. 70, entrega información acerca de la manera correcta de conectar a tierra el mástil y la estructura soportante, tamaño de los conductores de puesta a tierra, ubicación de la unidad de descarga de la antena, conexión a los electrodos de tierra, y requisitos para el electrodo de tierra. (Fig. A)
14. Tormentas eléctricas-Como medida adicional de protección durante tormentas eléctricas, o cuando el grabador de videocassetes permanezca sin uso durante períodos prolongados de tiempo, desconéctelo del tomacorriente mural y desconecte la antena o sistema de cable. Esto evita que el TV resulte dañado por tormentas eléctricas o sobretensiones en la línea de alimentación.
15. Líneas de alimentación-Un antena exterior no debe ser instalada en la cercanía de líneas de alimentación aéreas ni de otros circuitos de potencia para iluminación eléctrica, o donde pueda caerse y hacer contacto con tales líneas o circuitos. Al instalar un sistema de antena exterior, tenga mucho cuidado de no tocar tales líneas o circuitos de alimentación, ya que el contacto con ellos podría ser fatal.
16. Sobrecarga-No sobrecargue los tomacorrientes murales ni los cables de extensión, ya que esto podría causar incendios o descargas eléctricas.
17. Entrada de objetos y líquidos-Nunca introduzca objetos de ningún tipo por las aberturas de este TV, ya que podría tocar peligrosos puntos de alta tensión o piezas de cortocircuito, provocando incendios o descargas eléctricas. Nunca derrame ningún tipo de líquido sobre el TV.
18. Servicio-No intente reparar el TV usted mismo; al abrir

o desmontar las cubiertas usted se expondrá a alta tensión y a otros peligros. Solicite todo servicio a personal calificado.

19. Daños que requieran reparación-En los siguientes casos, desconecte el TV del tomacorriente mural y llame a un técnico de servicio calificado:
 - a. Cuando el cable de alimentación o la clavija estén dañados.
 - b. Si se ha derramado líquido sobre la unidad, o si algún objeto ha caído dentro del TV.
 - c. Si el TV ha sido expuesto a la lluvia o al agua.
 - d. Cuando a pesar de haber seguido las instrucciones de operación, el TV no funcione normalmente. Ajuste solamente los controles mencionados en el manual de instrucciones; el ajuste incorrecto de otros controles podrá causar daños a la unidad, la que por lo general requerir de un prolongado trabajo de reparación (por un técnico calificado) para que sus condiciones normales de operación puedan ser restablecidas.
 - e. Si el TV se ha caído o si el gabinete se ha dañado.
 - f. Cuando el grabador de videocassetes muestre un cambio notorio en su rendimiento.
20. Piezas de repuesto-Cuando sea necesario reemplazar piezas, asegúrese de que el técnico de servicio emplee las piezas de repuesto especificadas por el fabricante, o piezas que tengan las mismas características que las piezas originales. Las sustituciones no autorizadas podrán causar incendios, descargas eléctricas y otros problemas.
21. Revisión de seguridad-Al finalizar cualquier servicio de mantenimiento o reparación de este TV, solicite al técnico que efectúe comprobaciones de seguridad para determinar si el TV se encuentra o no en condiciones óptimas de operación.
22. Calor-Esto producto TV deben colocarse fuera del alcance de fuentes de calor tales como radiadores, rejillas de calefacción, estufas o cualquier otro aparato destinado a producir calor, incluyendo los amplificadores.

CONTROLES DE OPERACION Y SUS FUNCIONES

- PANEL DELANTERO -

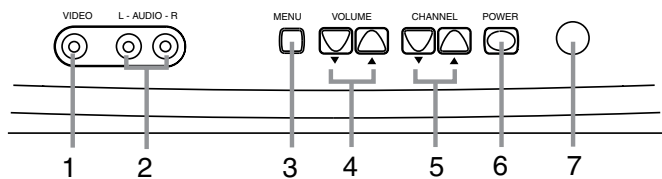

- CONTROL REMOTO -

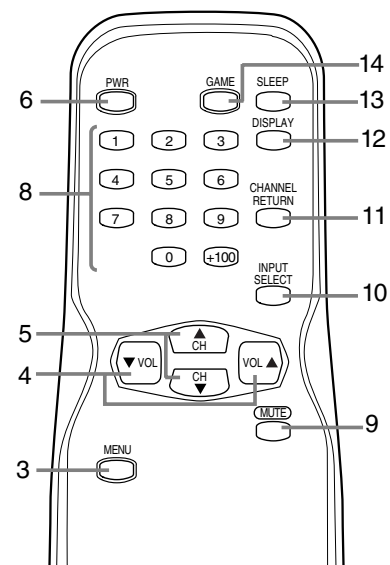

1. **Toma de entrada VIDEO-** Conéctela a la toma de salida de vídeo de una videocámara, videogradora o juego de vídeo.
2. **Tomas de entrada AUDIO L/R-** Conéctelas a las tomas de salida de audio de los canales izquierdo/derecho de una videocámara, videogradora o juego de vídeo.
Nota: La toma AUDIO L es para la entrada mono. El sonido se oye por ambos altavoces. Utilice esta toma para el equipo monofónico que se conecte.
3. **Botón MENU-** Púlselo para visualizar el menú en la pantalla del televisor.
4. **Botones VOLUME (VOL) ▲/▼-** Púlselos para controlar el nivel del volumen.

Pulse el botón VOL ▲ para determinar un modo de ajuste del menú en la pantalla del televisor.

Púlselos para seleccionar o ajustar de un menú particular. (por ejemplo: Selección de Idioma, Preajuste de Canales, Selección de Subtítulos, Ajuste de Imagen, Ajuste de V-CHIP)

5. **Botones CHANNEL ▲/▼-** Púlselos para seleccionar un canal memorizado. Púlselos para seleccionar un modo de ajuste del menú en la pantalla del televisor. Púlselos para seleccionar un artículo que desee ajustar en el modo del control de imagen.
6. **Botón POWER (PWR)-** Púlselo para encender y apagar el televisor.
7. **Ventanilla sensora de infrarrojos-** Recibe las señales de control infrarrojas procedentes del mando a distancia.
8. **Botones de números de canales-** Pulse dos dígitos para acceder directamente al canal deseado. Recuerde pulsar 0 antes de pulsar el número de un canal de un solo dígito.
Botón +100- Púlselo para seleccionar canales de televisión por cable cuyo número sea igual o superior al 100.
9. **Botón MUTE-** Púlselo para apagar el sonido del programa de TV. (La visualización del nivel del volumen cambia del color AZUL CLARO a ROJO CLARO.) Pulse de nuevo este botón o los botones VOL ▲ o ▼ para reponer el sonido.
10. **Botón INPUT SELECT-** Púlselo para seleccionar el modo de entrada del televisor o de un equipo externo (AUX1 o AUX2). (Consulte UTILIZACIÓN DE LAS TOMAS DE ENTRADA AUDIO/AUX.)
11. **Botón CHANNEL RETURN-** Púlselo para volver al canal previamente visto. Por ejemplo, al pulsar este botón una vez, la

- PANEL TRASERO -

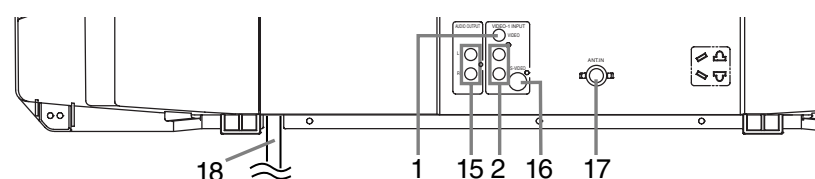

13. **visualización de canales cambiará de CH 3 (canal actual) a CH 10 (canal visto con anterioridad), y al pulsarlo por segunda vez, la visualización cambiará de CH 10 a CH 3.**
12. **Botón DISPLAY-** Púlselo para visualizar el número del canal en la pantalla. Si lo pulsa de nuevo, el número del canal desaparecerá.
13. **Botón SLEEP-** Púlselo para visualizar el temporizador para dormir y activar la función. El tiempo tras el cual se desactivará la función se determinará mediante el número de veces que se pulse el botón (0, 10, 20, 30, 90, 0 minutos).
14. **Botón GAME-** Púlselo para seleccionar el modo Game y el modo de entrada externa al mismo tiempo. Para salir, pulse el botón INPUT SELECT. (Consulte UTILIZACIÓN DE LAS TOMAS DE ENTRADA AUDIO/AUX y AJUSTE DE IMAGEN.)
15. **Tomas de salida AUDIO L/R-** Conéctelas a las tomas de entrada de audio del canal izquierdo/derecho de un sistema estéreo de uso doméstico.
16. **Toma de entrada S-VIDEO-** Conéctela a la toma de salida S-AUX de una videocámara, videogradora o sistema de juegos de vídeo utilizando el cable S-AUX (no incluido).
Nota: La toma S-VIDEO tiene prioridad sobre la toma VIDEO (trasero).
17. **Toma de entrada de antena (ANT. IN)-** Conéctela a una antena, sistema de TV por cable o sistema de TV por satélite.
18. **Cable de alimentación de CA-** Conéctelo a una toma de CA estándar (120V/60Hz).
Nota: Antes de conectar el cable de alimentación de CA a una toma de CA estándar, quítelo del gancho para que no se rompiera ningún hilo.

INSTALACION DE LAS PILAS

- 1) Quite deslizando la tapa del compartimiento de las pilas en la unidad del control remoto.
- 2) Inserte 2 pilas pequeñas "AA" en el compartimiento de las pilas, en la posición indicada por las marcas de polaridad (+ / -). Si instala al revés se dañará el control remoto.
- 3) Instale la tapa.

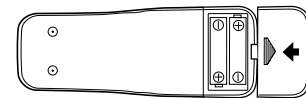

UTILIZACION DE LAS TOMAS DE ENTRADA AUDIO/AUX

Cuando utilice las tomas de entrada AUDIO/VIDEO, seleccione el modo "AUX1" o "AUX2" pulsando el botón INPUT SELECT del mando a distancia.

- Para utilizar las tomas de la parte trasera del televisor, seleccione "AUX1".
- Para utilizar las tomas de la parte delantera del televisor, seleccione "AUX2".

Notas:

- También podrá establecer al mismo tiempo el modo de juegos y el modo de entrada de equipo externo pulsando el botón GAME del mando a distancia. "GAME" aparecerá en la pantalla del televisor y la entrada de este se conmuta a la entrada A/V delantera. (Consulte AJUSTE DE IMAGEN.)
- Cuando utilice la conexión S-AUX, la toma S-VIDEO del panel trasero tendrá prioridad sobre la toma VIDEO (trasero).

PREPARACIÓN PARA LA UTILIZACIÓN

SELECCIÓN DE IDIOMA

Si desea cambiar el idioma del menú en pantalla, siga el procedimiento de abajo.

- 1) Conecte el cable de alimentación a una toma de CA estándar.
Nota: Si aparecen algunos dígitos en el rincón de la pantalla, pulse el botón POWER sin desenchufar el cable de alimentación.
- 2) Pulse el botón POWER para encender el televisor.
- 3) Pulse el botón MENU para que aparezca la visualización del menú en el televisor.
- 4) Pulse el botón CH(annel) ▲ o ▼ para indicar “[ENGLISH]”.
- 5) Seleccione “ENGLISH” o “ESPAÑOL” utilizando el botón VOL(ume) ▲ o ▼.
- 6) Pulse el botón MENU para salir del menú.

▶ PICTURE CHANNEL SET [ENGLISH]ESPAÑOL V-CHIP SET UP CAPTION [OFF] TV SOUND [MAIN]

▶ PICTURE CHANNEL SET [ENGLISH]ESPAÑOL V-CHIP SET UP CAPTION [OFF] TV SOUND [MAIN]

▶ AGREGAR/BORRAR PREA. AUTO CA.

- 3) Pulse el botón VOL(ume) ▲ para seleccionar “AGREGAR/BORRAR”.
- 4) Utilice el botón CH(annel) ▲ o ▼ para seleccionar el canal que desee memorizar o borrar de la memoria.
Nota: La visualización volverá a la pantalla en unos 10 segundos. Realice la función “AGREGAR/BORRAR” mientras esta visualización aparece en la pantalla.
- Pulse el botón VOL(ume) ▲ o ▼ para encender el número de canal en AZUL CLARO si desea añadir el canal a la memoria.
- Pulse el botón VOL(ume) ▲ o ▼ para encender el número de canal en ROJO CLARO si desea borrar el canal de la memoria.
- 5) Pulse el botón MENU para salir del menú.

SISTEMA MTS (Sonido de Televisión Multicanal)

Podrá escuchar un programa en estéreo MTS siguiendo los pasos dados a continuación.

SELECCIÓN DE MENU	MAIN	MONO	SAP
Normal	- Ninguna -	- Ninguna -	- Ninguna -
Emisión estéreo	ESTEREO	MONO	ESTEREO
SAP	MAIN	MAIN	SAP

Para mostrar el estado, pulse el botón DISPLAY en el mando a distancia.

SAP: Segundo programa de audio, es decir, su programa también se puede recibir en otro idioma, o algunas veces una emisora de radio.

[Para seleccionar ESTEREO, MONO o SAP con una emisión estéreo]

- 1) Pulse el botón MENU para que la visualización del menú aparezca en la pantalla del televisor.
- 2) Pulse el botón CH(annel) ▲ o ▼ para indicar a “SONIDO TV”.
- 3) Pulse el botón VOL(ume) ▲ o ▼ para seleccionar [MAIN], [MONO] o [SAP].

◀▶ : Pulse el botón VOL(ume) ▲ o ▼.



PREAJUSTE DE CANALES

Para preajustar un canal o cambiar un canal preajustado, siga el procedimiento de abajo.

- 1) Pulse el botón POWER para encender el televisor.
- 2) Pulse el botón MENU para que la visualización del menú aparezca en la pantalla del televisor.
- 3) Pulse el botón CH(annel) ▲ o ▼ para indicar “CANAL PREP.”, luego pulse el botón VOL(ume) ▲.
- 4) Pulse el botón CH(annel) ▲ o ▼ para indicar “PREA. AUTO CA.”, luego pulse el botón VOL(ume) ▲.
El sintonizador sintoniza y memoriza todos los canales activos en su zona.
- El televisor distingue entre los canales de TV común y los canales de TV por cable.
- Cuando finaliza la operación de PREA. AUTO CA., el canal menor memorizado reaparecerá en la pantalla.
- Cuando pulse el botón CH(annel) ▲ o ▼ después de seleccionar la “PREA. AUTO CA.”, el sintonizador se parará en los canales memorizados solamente.
- La unidad de televisor puede reconocer los canales de TV como ellos de TV por cable a causa de los condiciones de recepción. En este caso, pruebe el preajuste automático de nuevo en los condiciones finas de recepción.
- Cuando se activa PREA. AUTO CA. donde no existe entrada de señal de TV, aparecerá “NO HAY SEÑAL DE TV” en la pantalla después de que finaliza la exploración de canales.

IMAGEN CANAL PREP. [ESPAÑOL] ENGLISH AJUSTE DE V-CHIP TITULO [OFF] SONIDO TV [MAIN]

▶ AGREGAR/BORRAR PREA. AUTO CA.

[FUNCIÓN DE AGREGAR/BORRAR]

- 1) Pulse el botón MENU para que la visualización del menú aparezca en la pantalla del televisor.
- 2) Pulse el botón CH(annel) ▲ o ▼ hasta indicar “CANAL PREP.”, luego pulse el botón VOL(ume) ▲.

IMAGEN CANAL PREP. [ESPAÑOL] ENGLISH AJUSTE DE V-CHIP TITULO [OFF] SONIDO TV [MAIN]

OPERACIONES

PARA VER UN PROGRAMA DE TV

- 1) Pulse el botón POWER para encender el televisor.
- 2) Seleccione el canal deseado con el botón CH(annel) ▲ o ▼.
- 3) Ajuste el volumen al nivel deseado utilizando el botón VOL(ume) ▲ o ▼.
- 4) Ajuste los controles de imagen para obtener una imagen natural. (Consulte AJUSTE DE IMAGEN.)

AJUSTE DEL TEMPORIZADOR PARA DORMIR

La función del temporizador para dormir le permite desconectar la alimentación, sin pulsar el botón POWER, una vez transcurrido un periodo de tiempo deseado.

- 1) Pulse el botón POWER para encender el televisor y pulse SLEEP del mando a distancia.
- 2) Podrá elegir el tiempo tras el cual se va a desconectar la alimentación pulsando repetidamente el botón SLEEP del mando a distancia. El tiempo máximo es de 90 minutos. El tiempo aumenta 10 minutos cada vez que se pulsa el botón SLEEP. (La visualización del temporizador aumentará y la indicación del temporizador para dormir aparecerá en la pantalla cuando usted pulse el botón SLEEP del mando a distancia.)

REPOSAR 10

Para cancelar el temporizador para dormir
Pulse repetidamente el botón SLEEP hasta que se visualice “REPOSAR 0”.

Nota: Cuando desconecte la unidad de la toma de CA, o si se produce un fallo en la alimentación, el tiempo establecido para el temporizador para dormir se perderá.

SELECCIÓN DE SUBTÍTULOS

Podrá ver programas de TV, películas, noticias, cintas pregrabadas, etc., etiquetados especialmente (cc), bien con subtítulos del diálogo o con visualización del texto añadidos al programa.

- 1) Pulse el botón MENU para que la visualización del menú aparezca en la pantalla del televisor.
- 2) Pulse el botón CH(annel) ▲ o ▼ para indicar “TITULO”.
- 3) Pulse el botón VOL(ume) ▲ o ▼ para seleccionar el modo deseado.
- 4) Cuando termine, pulse el botón MENU para salir del menú.

◀▶ : Pulse el botón VOL(ume) ▲ o ▼.

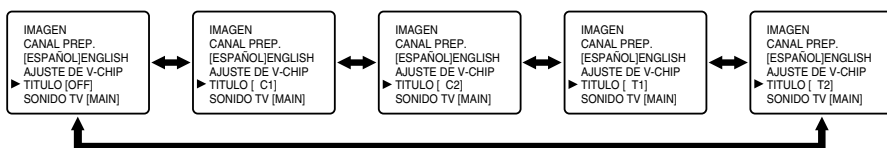

MEMORIA AV

Esta función le permite ampliar su experiencia de visión. Seleccione MANUAL, DEPORTE, NOTICIA, CINE o GAME para que concuerde con el programa que está viendo.

- 1) Pulse el botón MENU para que la visualización del menú aparezca en la pantalla del televisor.
- 2) Pulse el botón VOL(ume) ▲ para seleccionar “IMAGEN”.
- 3) Seleccione el elemento con el botón CH(annel) ▲ o ▼.

Nota: Consulte AJUSTE DE IMAGEN para personalizar manualmente la imagen.

FUNCIÓN DE CONTINUACIÓN

Si falla o se desconecta la alimentación mientras el televisor está encendido, el televisor se prenderá automáticamente después de la restitución de alimentación.

◀▶ : Pulse el botón CH(annel) ▲ o ▼.



AJUSTE DE IMAGEN

- 1) Pulse el botón MENU para que la visualización del menú aparezca en la pantalla del televisor.
- 2) Pulse el botón VOL(ume) ▲ para seleccionar “IMAGEN”.
- 3) Pulse el botón CH(annel) ▲ o ▼ para seleccionar “MANUAL”. Luego, pulse el botón VOL(ume) ▲.
- 4) Seleccione la característica que desee ajustar con el botón CH(annel) ▲ o ▼ y ajústela con el botón VOL(ume) ▲ o ▼.

	VOL(ume) ▼	VOL(ume) ▲
CLARIDAD	Para disminuir el brillo	Para aumentar el brillo
CONTRASTE	Para disminuir el contraste	Para aumentar el contraste
COLOR	más pálido	más brillante
MATIZ	más púrpura	más verde
AGUDEZA	más suave	más claro

◀▶ : Pulse el botón CH(annel) ▲ o ▼.

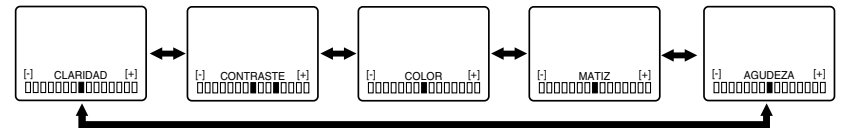

Nota:

- En los pasos de arriba, la visualización de ajuste de la imagen desaparecerá de la pantalla del televisor después de unos 10 segundos a menos que pulse cualquier botón, aunque no haya terminado. Pulse los botones MENU y VOL(ume) ▲ para seleccionar “IMAGEN”. Luego, pulse repetidamente el botón CH(annel) ▲ o ▼ hasta que la visualización vuelva a la pantalla.

[USO DEL BOTÓN GAME]

Se pueden seleccionar también el modo Game y el modo de entrada externa al mismo tiempo, pulsando el botón GAME del mando a distancia. “GAME” aparece en la pantalla del televisor. En este caso, conecte la fuente externa a las tomas AUDIO/VIDEO del panel delantero.

- Para salir del modo Game y de la entrada frontal A/V, pulse el botón INPUT SELECT.
- Para cancelar el modo Game solamente, siga los pasos de la sección AJUSTE DE IMAGEN. El modo Game se ajustará automáticamente a [OFF] y “AUX2” (modo de entrada externa) aparece en lugar de “GAME” en la pantalla del televisor.
- Cuando se pulse el botón GAME mientras el televisor está desactivado, el televisor se enciende y se ajustará automáticamente en el modo Game y seleccionará la entrada A/V frontal.

AJUSTE DE V-CHIP

V-CHIP permite a los padres impedir que sus hijos vean en el televisor programas no apropiados para ellos. V-CHIP lee la calificación de la programación (excepto noticias y programas de deportes, películas sin editar de los canales de televisión por cable de interés general, y señales de sistemas de emisión de emergencia), y luego impide el acceso a la programación si la calificación de los programas encuentra las limitaciones que usted selecciona. En este caso, el mensaje “PROGRAMA PROHIBIDO por ...” aparece en la pantalla del televisor. Para bloquear la programación, siga los pasos de abajo.

OPERACIONES (Seguimiento)

- La programación puede haber sido calificada por la Motion Picture Association of America (MPAA) o según los consejos de Television Parental Guidelines. Para bloquear cualquier programación inapropiada, establezca sus límites en "CLASE DE MPAA" y "CLASE DE TV".
- No puede tener acceso al menú mientras el mensaje "PROGRAMA PROHIBIDO por ..." aparece. En este caso, cambie a un canal desbloqueado, luego pulse el botón MENU.

[AJUSTE DE LA CALIFICACIÓN DE MPAA]

- Pulse el botón MENU para que el menú aparezca en la pantalla del televisor.
- Pulse el botón CH(annel) ▲ o ▼ para indicar "AJUSTE DE V-CHIP", luego pulse el botón VOL(ume) ▲.
- Utilice los botones de números para introducir el código de acceso de 4 dígitos. El código de acceso predeterminado es el 0000. Si no ha establecido su código de acceso personal, usted tendrá que utilizar el código 0000.
- Pulse el botón CH(annel) ▲ o ▼ para indicar "CLASE DE MPAA", luego pulse el botón VOL(ume) ▲.
- Pulse el botón CH(annel) ▲ o ▼ para indicar una calificación deseada, luego pulse el botón VOL(ume) ▲ para seleccionar [BLOQ.] o [MIRAR].

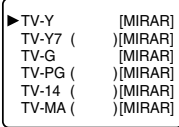
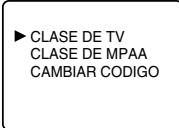
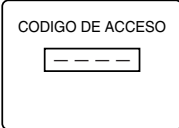
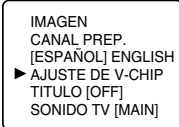
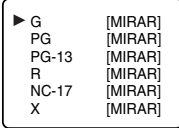
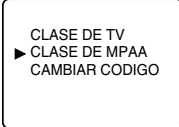
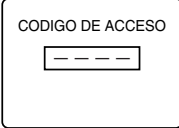
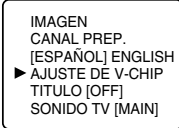

<Selección>	<Categorías de calificación>
• G:	Para el público en general
• PG:	Se sugiere supervisión de los padres
• PG-13:	No apropiada para niños de menos de 13 años
• R:	Restringida: Con menos de 17 años se requiere que la persona vaya acompañada por los padres o un adulto
• NC-17:	Menores de 17 años no admitidos
• X:	Para adultos solamente

- Cuando seleccione la categoría de calificación y activa [BLOQ.], la calificación más alta se activará [BLOQ.] automáticamente. La calificación más baja también se activará [MIRAR] automáticamente.
- Cuando ponga "G" en [BLOQ.] o [MIRAR], todas las calificaciones se activarán [BLOQ.] o [MIRAR] automáticamente.
- Cuando ponga "X" en [MIRAR], todas las calificaciones se activarán [MIRAR] automáticamente.

[AJUSTE DE LA CALIFICACIÓN DE TV]

- Pulse el botón MENU para que el menú aparezca en la pantalla del televisor.
- Pulse el botón CH(annel) ▲ o ▼ para indicar "AJUSTE DE V-CHIP", luego pulse el botón VOL(ume) ▲.
- Utilice los botones de números para introducir el código de acceso de 4 dígitos. El código de acceso predeterminado es el 0000. Si no ha establecido su código de acceso personal, usted tendrá que utilizar el código 0000.
- Pulse el botón CH(annel) ▲ o ▼ para indicar "CLASE DE TV", luego pulse el botón VOL(ume) ▲.
- Pulse el botón CH(annel) ▲ o ▼ para indicar una calificación deseada, luego pulse el botón VOL(ume) ▲ para seleccionar [BLOQ.] o [MIRAR].

<Selección>	<Categorías de calificación>
• TV-Y:	Apropiada para niños
• TV-Y7:	Apropiada para niños de siete años en adelante
• TV-G:	Para el público en general
• TV-PG:	Se sugiere supervisión de los padres
• TV-14:	No apropiada para niños de menos de 14 años
• TV-MA:	Para adultos solamente

- Cuando seleccione la categoría de calificación y activa [BLOQ.], la calificación más alta se activará [BLOQ.] automáticamente. La calificación más baja también se activará [MIRAR] automáticamente.
- Cuando ponga "TV-Y" en [BLOQ.] o [MIRAR], todas las calificaciones se activarán [BLOQ.] o [MIRAR] automáticamente.

- Cuando ponga "TV-MA" en [MIRAR], todas las calificaciones se activarán [MIRAR] automáticamente.

[AJUSTE DE V-CHIP -LAS CALIFICACIONES SECUNDARIAS]

Cuando seleccione TV-Y7, TV-PG, TV-14 o TV-MA y pulse el botón VOL(ume) ▲, las calificaciones secundarias aparecerán en la pantalla del televisor. Si selecciona la categoría de calificación (ejemplo: TV-PG) y activa [BLOQ.] o [MIRAR], las calificaciones secundarias (ejemplo: V para Violencia) activarán [BLOQ.] o [MIRAR] automáticamente. Podrá poner las calificaciones secundarias en [BLOQ.] o [MIRAR] cuando la categoría de la calificación se ponga en [BLOQ.]. Para ajustar individualmente las calificaciones secundarias, siga los pasos de abajo.

- Cuando usted seleccione [TV-Y7]:** Pulse el botón CH(annel) ▲ o ▼ para seleccionar "FV" (Violencia de fantasía). Luego, pulse el botón VOL(ume) ▲ para seleccionar [BLOQ.] o [MIRAR].
- Cuando usted seleccione [TV-PG], [TV-14] o [TV-MA]:** Pulse el botón CH(annel) ▲ o ▼ para seleccionar "D" (Diálogo sugestivo), "L" (Lengua grosera), "S" (Situación sexual) o "V" (Violencia). Luego, pulse el botón VOL(ume) ▲ para seleccionar [BLOQ.] o [MIRAR].

Notas:

- Cuando se seleccione [TV-MA], "D" no aparece en la pantalla del televisor.
- Las calificaciones secundarias que se ponen en [BLOQ.] aparecen al lado de la categoría de la calificación en el menú CLASE DE TV.

- Pulse el botón MENU para salir del menú.

[CODIGO DE ACCESO V-CHIP]

Para cambiar el código de acceso, siga estos pasos.

- Pulse el botón MENU, y luego pulse el botón CH(annel) ▲ o ▼ para seleccionar AJUSTE DE V-CHIP. Pulse el botón VOL(ume) ▲ para continuar.
- Pulse los botones de números para introducir su código de acceso viejo. Si no ha establecido nunca su código de acceso personal, utilice el código 0000.
- Pulse el botón CH(annel) ▲ o ▼ para seleccionar "CAMBIAR CODIGO". Luego, pulse el botón VOL(ume) ▲ para continuar.
- Utilice los botones de números para introducir su código de acceso deseado en el espacio CODIGO NUEVO. Luego, introduzca el mismo código en el espacio CODIGO CONFIRMADO. Su nuevo código de acceso queda establecido. Usted volverá a AJUSTE DE V-CHIP.

Si el código del espacio CODIGO CONFIRMADO no es exactamente el mismo que el código del espacio CODIGO NUEVO, repita el paso 4, asegurándose de introducir exactamente el nuevo código en el espacio CODIGO CONFIRMADO.

Notas:

- Si se produce un fallo en el suministro de alimentación, el código predeterminado, 0000, se convertirá de nuevo en el código de acceso activado.
- Si conecta el cable de alimentación a una toma de CA que está controlada por un interruptor de pared, su código de acceso personal será borrado cada vez que desconecte la alimentación con el interruptor de pared. El código predeterminado volverá a ser 0000.

[SI OLVIDA SU CÓDIGO DE ACCESO]

En este caso, el código de acceso deberá volver a ser el código predeterminado, es decir, el 0000. Para restaurar 0000 como su código de acceso personal, desenchufe el cable de alimentación del televisor durante 10 segundos, y luego vuelva a enchufarlo.

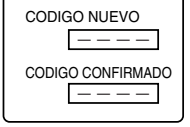
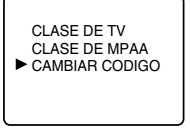
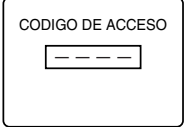
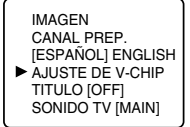
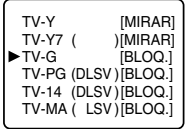
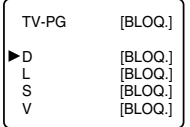
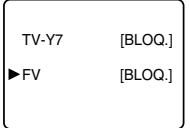

GUIA EN CASO DE FALLAS

Algunas veces ocurren problemas de funcionamiento que pueden ser solucionados fácilmente verificando posibilidades al parecer evidentes pero que frecuentemente son pasadas por alto. Antes de pedir la reparación, verifique estos problemas. Con ello puede ahorrar tiempo y dinero.

LISTA DE INSPECCION RAPIDA DE MANTENIMIENTO	PROBLEMA	PROBLEMA													
		Control remoto no funciona	Barras en pantalla/Picture Distorted	Imagen distorsionada/No Color	Imagen corre verticalmente	No hay color	Mala recepción en algunos canales	Imagen débil	Líneas o rayas en la imagen	Fanasma en la imagen	Imagen borrosa	Sonido bueno/mala imagen	Imagen buena, sonido malo	Sin imagen ni sonido	Aparecen colores diferentes en la pantalla
Pruebe un canal nuevo, si está bien, posibles problemas en estación transmisora.			X	X	X	X	X	X	X	X	X	X	X	X	X
Está enchufada la TV? Hay corriente?	X														X
El botón de la TV está en ON?															X
La antena está conectada a terminal atrás del aparato?					X	X	X	X	X	X	X	X	X	X	X
Si usa antena exterior, verifique si hay cables quebrados?		X	X	X	X	X	X	X	X	X	X	X	X	X	X
Verifique si hay interferencia local.		X	X	X	X	X	X	X	X	X	X	X	X	X	X
Apague el botón POWER y encienda luego de aprox. un minuto.															X
Regule el control de COLOR.					X										
Regule el control de CONTRASTE & CLARIDAD.								X							
Verifique pilas en control remoto.	X														
Aleje la TV de los altavoces y aparatos cercanos que generen un campo magnético. Apáguelo con el interruptor de la alimentación y luego vuelva a encenderlo después de pasar 30 minutos.															X

Problema	Posible solución
Mi TV muestra errores de ortografía en subtítulos.	Usted está viendo una transmisión en vivo y puede ocurrir que errores de ortografía hechos por la compañía productora de subtítulos cerrados queden sin corregir. Un programa pregrabado no presentará errores de ortografía por el tiempo del que dispone normalmente para corregir los subtítulos.
Mi TV no muestra el texto por completo o hay demora en lo que se está diciendo.	Los subtítulos que se demoran unos segundos en aparecer con relación al diálogo son comunes en las transmisiones en vivo. La mayor parte de las compañías productoras de subtítulos pueden mostrar un diálogo de un máximo de 220 palabras por minuto. Si el diálogo se excede de ese promedio, se usa una edición selectiva para asegurar que el subtítulo continúa actualizado con el diálogo actual en la pantalla de TV.
Mis subtítulos están mezclados con cuadros blancos en la pantalla.	Interferencia causada por edificios, líneas eléctricas, tormentas, etc. puede ocasionar la aparición mezclada o incompleta de los subtítulos.
Mi guía de programas indicaba que un show de TV era de subtítulos cerrados, pero no apareció ningún subtítulo.	Las transmisoras pueden usar a veces un proceso de compresión del tiempo para apurar un programa actual y dar tiempo adicional para los comerciales. Puesto que el decodificador no puede leer la información comprimida, los subtítulos se pierden.
Mi videotape pregrabado no muestra ningún subtítulo. La caja de la cinta indica que es del sistema (cc).	El videotape es una copia hecha en casa o la compañía que duplicó la cinta no grabó accidentalmente las señales de subtítulos durante el proceso de copiado.
Mi pantalla de TV muestra un cuadro negro en ciertos canales.	Usted está en el modo TEXT (texto). Seleccione el modo TITULO (subtítulo) o TITULO [OFF].

MANTENIMIENTO

LIMPIEZA DEL GABINETE

- Limpie el panel frontal y las demás superficies exteriores de la TV con una tela suave sumergida en agua tibia y bien exprimida.
- Nunca use solventes o alcohol. No rocíe con insecticidas líquidos cerca de la TV. Esos productos químicos pueden causar daños y decoloración en las superficies expuestas.

LIMPIEZA DEL TUBO CATODICO

Limpie el tubo de reproducción de la TV con una tela suave. Antes de limpiarlo, desconecte el cable de alimentación de energía.

ACCESORIOS INCLUIDOS

Unidad de control remoto (NE139UD)



Manual del usuario (1EMN20207)



Pilas ("AA" x 2)



ESPECIFICACIONES

ESPECIFICACIONES GENERALES

Sistema de televisión: TV NTSC-M Estándar
Sistema de Subtítulos: §15.119/FCC

Cerrados

Cobertura de canales

VHF: 2 ~ 13
UHF: 14 ~ 69

CATV: 2 ~ 13, A ~ W,

W+1 ~ W+84,

A-5 ~ A-1, 5A

Sistema de sintonización sintetizada de frecuencia

de 181 canales

Acceso al canal:

Teclado de acceso

directo, explorador

programable y

ascendente/descendente

Terminales

Entrada de antena: VHF/UHF 75 ohms

asimétrica

Entrada de S-VIDEO: Minitoma DIN de 4

contactos

Entrada de vídeo: 2 conectores RCA

Salida/entrada de audio: 6 conectores RCA

Sistema de sonido de estereofonía

2 altavos

ESPECIFICACIONES ELECTRICAS

Salida de sonido: 2W, 8 ohm x 2

OTRAS ESPECIFICACIONES

Control remoto: Sistema de luz infrarroja digital codificada.

Temperatura de uso: 5°C a 40°C (41°F~104°F)

Requisitos de alimentación: AC120V, 60Hz

Consumo de energía (máxima): 134W

Tubo catódico: 32"

Dimensiones: (Alt) 26-3/8" (671mm)

(Anc) 29-15/16" (760mm)

(Prof) 21-1/4" (540mm)

Peso: 112.6 lbs. (51kg)

• Diseños y especificaciones están sujetos a cambios sin previo aviso y sin obligación legal de nuestra parte.

• Si hay cualquiera diferencia entre los idiomas, el idioma implícito es inglés.